



塗装乾燥機（ハンディプロモ）取扱説明書



- この取扱説明書をよくお読みのうえ、正しくご使用ください。
- お読みになった後は必ず保管してください。







1. 安全上のご注意



- ご使用前に、この「安全上のご注意」をよくお読みのうえ、正しくお使いください。
- ここに示した注意事項は、製品を安全に正しくお使い頂き、あなたや他の人々の危害や損害を未然に防止するためのものです。また注意事項は、危害や損害の大きさと切迫の程度を明示するために、誤った取扱いをすると生じることが想定される内容を、「警告」「注意」の2つに区分しています。いずれも安全に関する重要な内容ですので、必ず守ってください。

 警告	この表示を無視して、誤った取扱いをすると人が死亡または重傷を負う可能性が想定される内容を示しています。
 注意	この表示を無視して、誤った取扱いをすると人が傷害を負う可能性及び物的損害のみの発生が想定される内容を示しています。



絵表示の例

	△記号は、警告・注意を促す内容がある事を告げるものです。図の中に具体的な注意内容（左図の場合は高温注意）が描かれています。
	⊘記号は、禁止行為である事を告げるものです。図の中や近傍に具体的な禁止内容（左図の場合は分解禁止）が描かれています。
	●記号は、行為を強制したり指示したりする内容を告げるものです。図の中に具体的な指示内容（左図の場合は差込プラグをコンセントから抜いてください）が描かれています。

 警告	
	●修理技術者以外の方は、絶対分解したり修理、改造は、行なわないでください。 発火したり、異常動作してけがをすることがあります。
	●水につけたり、水をかけたりしないでください。 ショート感電の恐れがあります。
	●定格12A以上のコンセントを使用してください。12A未満のコンセントを用いるとコンセント部分が異常発熱して発火することがあります。 ●電源プラグの刃及び刃の取付面にホコリが付着している場合は、よく拭いてください。 火災の原因になります。
	●ランプには触れないでください。やけどの恐れがあります。 ●使用後はしばらくは高温部に触れないでください。高温の為やけどをすることがあります。
	●ランプの光を見続けしないでください。目に炎症を起こす場合があります。 ●ランプの上に物を置かないでください。火災の恐れがあります。 ●布等可燃物の近くで使用しないでください。火災の恐れがあります。 ●不安定な場所での移動及び使用はしないでください。転倒によるけが又は火災の恐れがあります。 ●電源プラグは濡れた手で抜き差ししないでください。感電やけがをすることがあります。

 注意	
	●電源プラグを抜く時は、電源コードを持たずに必ず先端のプラグを持って引き抜いてください。感電やショートして発火することがあります。 ●本体の掃除は必ず電源プラグを抜き、本体の温度が低くなってから行なってください。 感電ややけどをすることがあります。

⚠ 注意

- 
 ・長期間ご使用にならない時は、必ず電源プラグをコンセントから抜いてください。
絶縁劣化による感電や漏電火災の原因になります。
- 
 ・使用中や使用直後は各部に触れないでください。
高温ですのでやけどをすることがあります。
- 
 ・ランプは素手で触らないでください。やけどをすることがあります。
- ・火気に近づけないでください。
本体の変形、破損によるショート、発火の原因になります。
- ・電源コードや電源プラグが傷んだり、コンセントの差込みが緩いときは使用しないでください。
感電、ショート、発火の原因になります。
- ・電源コードを傷つけたり、破損したり、加工したり、無理に曲げたり、引っ張ったり、踏みつけたり、ねじったり、束ねたりしないでください。又、重いものを載せたり、挟み込んだりすると電源コードが破損し火災の原因になります。
- ・交流100V以外では使用しないでください。火災、感電の原因となります。
- ・本体の上に物を置いたり掛けたりしないでください。
過熱して焦げたり、変形、変色したりすることがあります。
- ・塗装乾燥以外に使用しないでください。
- ・過熱、異常動作して発火、やけどをすることがあります。
- ・ランプ及び反射板には塗料などの汚れが付着しないようにしてください。
過熱や異常動作の原因となります。
- ・引火性のものの近くで使用しないでください。爆発や火災の原因になります。
- ・加熱中は移動しないでください。
振動によりランプの破損又は転倒によりけが、火災の恐れがあります。
- ・雨の当たらない屋内で使用してください。
雨などの水が当たるとランプが割れたり、ショート、感電の恐れがあります。
- ・ランプ廻りを囲ったり密閉したりしないでください。火災の原因になります。
- ・製品本体は下向き及び縦向きでのご使用はおやめください。
ランプの寿命を短くする原因になり、又過熱防止器が動作する場合があります。
- ・ランプに不用意な力や振動を加えないでください。
ランプが破損したり、寿命を短くする原因になります。

2. 仕様一覧

項目	仕様
使用電源	AC100V 50/60Hz
電気容量	AC100V 1kW
電源コード長さ	3.5m
重量	約3.5kg (スタンド含む)

3. 各部の名称

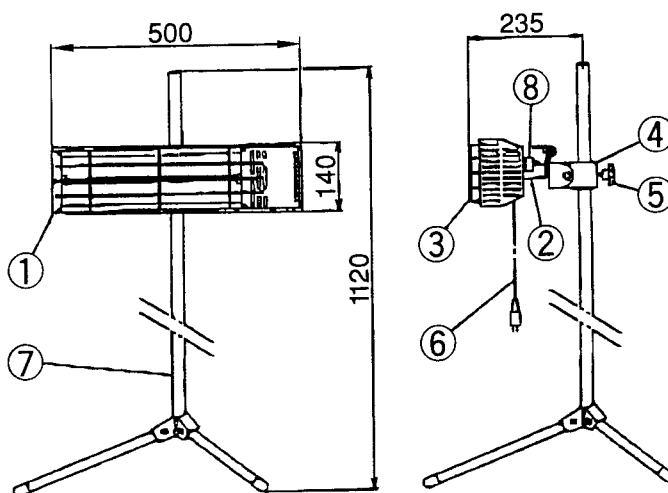

品番	品名 (名称)
1	本体
2	取手
3	保護枠
4	固定金具組立
5	セブンロブノブ
6	電源コード
7	スタンド組立
8	タイマーツマミ

4. 梱包内容

本 体 梱 包				ス タ ン ド 梱 包			
No.	部 品 名	個数	単位	No.	部 品 名	個数	単位
1	本体組立	1	式	1	スタンド組立	1	式
2	保護枠	1	個	2	固定金具組立	1	個
3	取扱説明書	1	個	3	セブンロブノブ	1	個

5. 組立方法

(1) 固定金具の組付け

図1の様に支柱に固定金具を通しセブンロブノブで合せたい高さにて締め付け固定する。又高さを変える時はセブンロブノブを緩め高さ調整を行なってください。

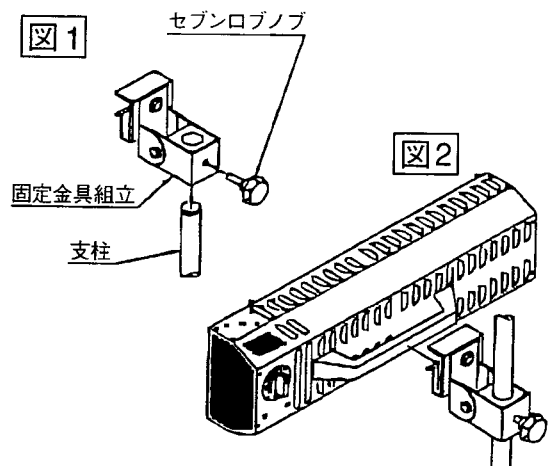

(2) ヒーターユニットの取付け

図2の様に本体取手部を固定金具組立矢印の要傾ではめ込んでください。

(注意) ヒータユニットにはランプが装着されています。落下させたり衝撃を与えますと割れたりしますので取扱には十分注意して取付けを行なってください。

6. ご使用方法

①本体電源スイッチが「切」であることを確認した後、電源プラグをコンセントに差し込んでください。

②ヒータユニットをしっかりと手に持ちタイマーを使用時間に合せてください。

スタンドをご使用される場合は本体をスタンドに取り付け、被乾燥物までの距離を合せてからタイマーを使用時間に合せてください。

・スタンドから外してご使用する場合、使用後はタイマーツマミを「切」にしてからスタンドに取り付けてください。

③作業終了後はタイマーツマミは「切」になっているのを確認し、電源プラグをコンセントから抜いてください。

注) ①使用後は確実に「切」にしてください。「連続」と「切」の間に止めると、連続運転されることがあります。

②固定金具の可動部動作が、かたい場合、もしくは軽い場合は、固定金具連結部のナットの締め込みで調節してください。

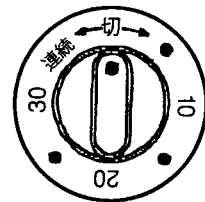

7. ランプの交換方法

ランプは消耗品です。下記手順にて、交換してください。

①保護枠をはずします。

②表面のネジ8箇所をはずします。(右図)

反射板ごと前面にはずれ内部が見えるようになります。

端子台及び過熱防止器よりヒータリード線部のみはずします。

③ランプ固定金具よりランプを取りはずします。

④新しいランプを固定金具に取付け、ヒータリード線を所定の位置に確実に止めます。

⑤反射板及び保護枠を所定の位置に取付けください。

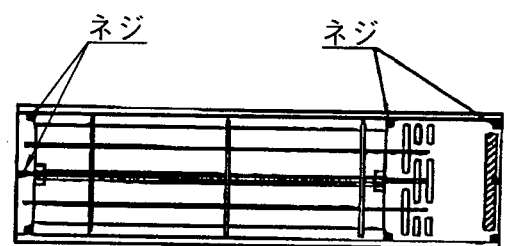

6. ご使用上の注意

- ①タイマー部を上側にしてのご使用はおやめください。
タイマーBox内の過熱防止器が動作する場合があります。
- ②反射板表面が汚れ、内蔵の過熱防止器が頻繁に動作する場合はアルコール等で汚れを拭きとってください。汚れがおちない場合や反射板が変形した場合は反射板を交換してください。

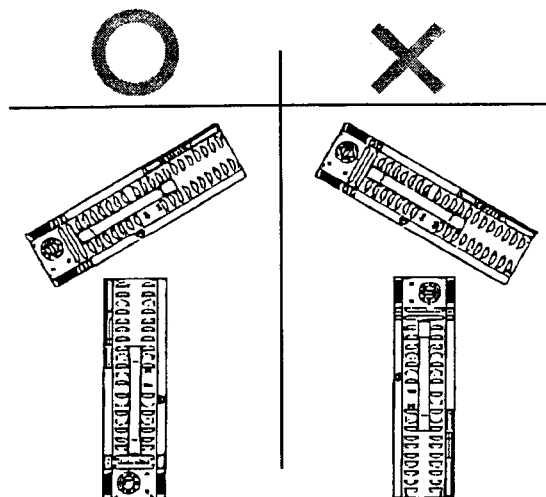

9. 故障の点検と処置

No.	故障の状況	確認箇所	処置
1	電源が入らない	<ul style="list-style-type: none"> 元の電源(ブレーカー等) 差込プラグ 	<ul style="list-style-type: none"> 電源を入れる 正確に差込む
2	ランプが点灯しない	<ul style="list-style-type: none"> ランプ切れ 過熱防止器 	<ul style="list-style-type: none"> ランプを交換する 動作を解除する(右図)

上記以外の故障につきましては、販売店までご連絡ください。

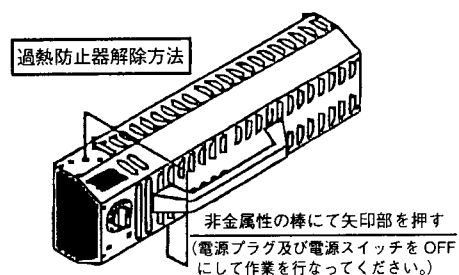

10. アフターサービスについて

- 保証期間はご購入より1年間です。
- 保証期間中に修理を依頼される場合は、恐れ入りますが、ご購入の販売店までご連絡ください。
次のような場合を除き無償修理いたします。
 - ①使用上の誤り及び不当な修理や改造による故障及び損傷。
 - ②ご購入後の落下、輸送等による故障及び破損。
 - ③火災、天災地変（地震、風水害、落雷等）、塩害、ガス害、異常電圧による故障及び損傷。
- 保証期間経過後の修理についても、ご購入の販売店にご相談ください。
修理によって機能が維持できる場合は、お客様のご要望により有償修理いたします。
- 修理を依頼される前に、「故障の点検と処置」を参照してもう一度故障状況をご確認ください。

製造、販売元：株式会社 **トコ**

本社：〒181-0003 東京都三鷹市北野4-17-31
TEL：0422 (49) 1251 (代)